

EN

ES

FR

DE

PT

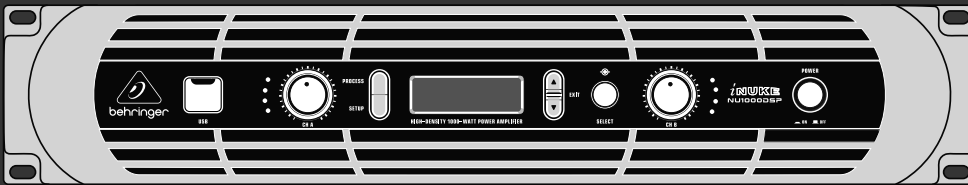
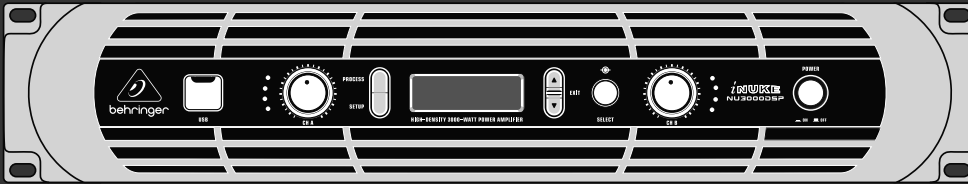
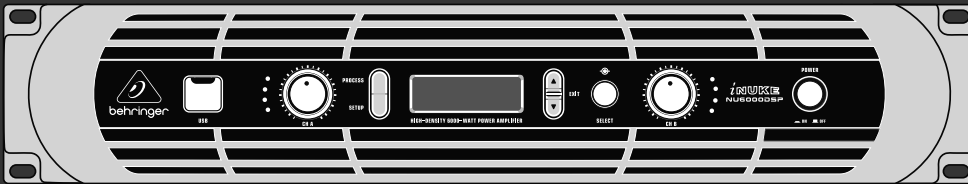

Quick Start Guide



iNUKE NU6000DSP/NU3000DSP/NU1000DSP

Ultra-Lightweight, High-Density 6000/3000/1000-Watt
Power Amplifier with DSP Control and USB Interface



EN

EN Important Safety Instructions



Terminals marked with this symbol carry electrical current of sufficient magnitude to constitute risk of electric shock.

Use only high-quality professional speaker cables with ¼" TS or twist-locking plugs pre-installed. All other installation or modification should be performed only by qualified personnel.



This symbol, wherever it appears, alerts you to the presence of uninsulated dangerous voltage inside the enclosure - voltage that may be sufficient to constitute a risk of shock.



This symbol, wherever it appears, alerts you to important operating and maintenance instructions in the accompanying literature. Please read the manual.



Caution

To reduce the risk of electric shock, do not remove the top cover (or the rear section). No user serviceable parts inside. Refer servicing to qualified personnel.



Caution

To reduce the risk of fire or electric shock, do not expose this appliance to rain and moisture. The apparatus shall not be exposed to dripping or splashing liquids and no objects filled with liquids, such as vases, shall be placed on the apparatus.



Caution

These service instructions are for use by qualified service personnel only. To reduce the risk of electric shock do not perform any servicing other than that contained in the operation instructions. Repairs have to be performed by qualified service personnel.

1. Read these instructions.
2. Keep these instructions.
3. Heed all warnings.
4. Follow all instructions.
5. Do not use this apparatus near water.
6. Clean only with dry cloth.
7. Do not block any ventilation openings. Install in accordance with the manufacturer's instructions.
8. Do not install near any heat sources such as radiators, heat registers, stoves, or other apparatus (including amplifiers) that produce heat.

9. Do not defeat the safety purpose of the polarized or grounding-type plug. A polarized plug has two blades with one wider than the other. A grounding-type plug has two blades and a third grounding prong. The wide blade or the third prong are provided for your safety. If the provided plug does not fit into your outlet, consult an electrician for replacement of the obsolete outlet.

10. Protect the power cord from being walked on or pinched particularly at plugs, convenience receptacles, and the point where they exit from the apparatus.

11. Use only attachments/accessories specified by the manufacturer.



12. Use only with the cart, stand, tripod, bracket, or table specified by the manufacturer, or sold with the apparatus. When a cart is used, use caution when moving the cart/apparatus combination to avoid

injury from tip-over.

13. Unplug this apparatus during lightning storms or when unused for long periods of time.

14. Refer all servicing to qualified service personnel. Servicing is required when the apparatus has been damaged in any way, such as power supply cord or plug is damaged, liquid has been spilled or objects have fallen into the apparatus, the apparatus has been exposed to rain or moisture, does not operate normally, or has been dropped.

15. The apparatus shall be connected to a MAINS socket outlet with a protective earthing connection.

16. Where the MAINS plug or an appliance coupler is used as the disconnect device, the disconnect device shall remain readily operable.



17. Correct disposal of this product: This symbol indicates that this product must not be disposed of with household waste, according to the WEEE Directive (2012/19/EU) and your national law. This product should be taken

to a collection center licensed for the recycling of waste electrical and electronic equipment (EEE). The mishandling of this type of waste could have a possible negative impact on the environment and human health due to potentially hazardous substances that are generally associated with EEE. At the same time, your cooperation in the correct disposal of this product will contribute to the efficient use of natural resources. For more information about where you can take your waste equipment for recycling, please contact your local city office, or your household waste collection service.

18. Do not install in a confined space, such as a book case or similar unit.

19. Do not place naked flame sources, such as lighted candles, on the apparatus.

20. Please keep the environmental aspects of battery disposal in mind. Batteries must be disposed of at a battery collection point.

21. Use this apparatus in tropical and/or moderate climates.

LEGAL DISCLAIMER

MUSIC Group accepts no liability for any loss which may be suffered by any person who relies either wholly or in part upon any description, photograph, or statement contained herein. Technical specifications, appearances and other information are subject to change without notice. All trademarks are the property of their respective owners. MIDAS, KLARK TEKNIK, LAB GRUPPEN, LAKE, TANNOY, TURBOSOUND, TC ELECTRONIC, TC HELICON, BEHRINGER, BUGERA and DDA are trademarks or registered trademarks of MUSIC Group IP Ltd. © MUSIC Group IP Ltd. 2017 All rights reserved.

LIMITED WARRANTY

For the applicable warranty terms and conditions and additional information regarding MUSIC Group's Limited Warranty, please see complete details online at music-group.com/warranty.

ES Instrucciones de seguridad



Las terminales marcadas con este símbolo transportan corriente eléctrica de magnitud suficiente como para constituir un riesgo de descarga eléctrica. Utilice solo cables de altavoz profesionales y de alta calidad con conectores TS de 6,3 mm o de bayoneta prefijados. Cualquier otra instalación o modificación debe ser realizada únicamente por un técnico cualificado.



Este símbolo, siempre que aparece, le advierte de la presencia de voltaje peligroso sin aislar dentro de la caja; este voltaje puede ser suficiente para constituir un riesgo de descarga.



Este símbolo, siempre que aparece, le advierte sobre instrucciones operativas y de mantenimiento que aparecen en la documentación adjunta. Por favor, lea el manual.



Atención

Para reducir el riesgo de descarga eléctrica, no quite la tapa (o la parte posterior). No hay piezas en el interior del equipo que puedan ser reparadas por el usuario. Si es necesario, póngase en contacto con personal cualificado.



Atención

Para reducir el riesgo de incendio o descarga eléctrica, no exponga este aparato a la lluvia, humedad o alguna otra fuente que pueda salpicar o derramar algún líquido sobre el aparato. No coloque ningún tipo de recipiente para líquidos sobre el aparato.



Atención

Las instrucciones de servicio deben llevarlas a cabo exclusivamente personal cualificado. Para evitar el riesgo de una descarga eléctrica, no realice reparaciones que no se encuentren descritas en el manual de operaciones. Las reparaciones deben ser realizadas exclusivamente por personal cualificado.

1. Lea las instrucciones.
2. Conserve estas instrucciones.
3. Preste atención a todas las advertencias.
4. Siga todas las instrucciones.
5. No use este aparato cerca del agua.
6. Limpie este aparato con un paño seco.
7. No bloquee las aberturas de ventilación. Instale el equipo de acuerdo con las instrucciones del fabricante.
8. No instale este equipo cerca de fuentes de calor tales como radiadores, acumuladores de calor, estufas u otros aparatos (incluyendo amplificadores) que puedan producir calor.

9. No elimine o deshabilite nunca la conexión a tierra del aparato o del cable de alimentación de corriente. Un enchufe polarizado tiene dos polos, uno de los cuales tiene un contacto más ancho que el otro. Una clavija con puesta a tierra dispone de tres contactos: dos polos y la puesta a tierra. El contacto ancho y el tercer contacto, respectivamente, son los que garantizan una mayor seguridad. Si el enchufe suministrado con el equipo no concuerda con la toma de corriente, consulte con un electricista para cambiar la toma de corriente obsoleta.

10. Coloque el cable de suministro de energía de manera que no pueda ser pisado y que esté protegido de objetos afilados. Asegúrese de que el cable de suministro de energía esté protegido, especialmente en la zona de la clavija y en el punto donde sale del aparato.

11. Use únicamente los dispositivos o accesorios especificados por el fabricante.



12. Use únicamente la carretilla, plataforma, trípode, soporte o mesa especificados por el fabricante o suministrados junto con el equipo. Al transportar el equipo, tenga cuidado para evitar daños y caídas al tropezar con algún obstáculo.

13. Desenchufe el equipo durante tormentas o si no va a utilizarlo durante un periodo largo.

14. Confíe las reparaciones únicamente a servicios técnicos cualificados. La unidad requiere mantenimiento siempre que haya sufrido algún daño, si el cable de suministro de energía o el enchufe presentaran daños, se hubiera derramado un líquido o hubieran caído objetos dentro del equipo, si el aparato hubiera estado expuesto a la humedad o la lluvia, si ha dejado de funcionar de manera normal o si ha sufrido algún golpe o caída.

15. Al conectar la unidad a la toma de corriente eléctrica asegúrese de que la conexión disponga de una unión a tierra.

16. Si el enchufe o conector de red sirve como único medio de desconexión, éste debe ser accesible fácilmente.



17. Cómo debe deshacerse de este aparato: Este símbolo indica que este aparato no debe ser tratado como basura orgánica, según lo indicado en la Directiva WEEE (2012/19/EU) y a las normativas aplicables en su país.

En lugar de ello deberá llevarlo al punto limpio más cercano para el reciclaje de sus elementos eléctricos / electrónicos (EEE). Al hacer esto estará ayudando a prevenir las posibles consecuencias negativas para el medio ambiente y la salud que podrían ser provocadas por una gestión inadecuada de este tipo de aparatos. Además, el reciclaje de materiales ayudará a conservar los recursos naturales. Para más información acerca del reciclaje de este aparato, póngase en contacto con el Ayuntamiento de su ciudad o con el punto limpio local.

18. No instale esta unidad en un espacio muy reducido, tal como encastrada en una librería o similar.

19. No coloque objetos con llama, como una vela encendida, sobre este aparato.

20. Tenga presentes todas las advertencias relativas al reciclaje y correcta eliminación de las pilas. Las pilas deben ser siempre eliminadas en un punto limpio y nunca con el resto de la basura orgánica.

21. Use este aparato en rangos de temperatura moderados y/o tropicales.

NEGACIÓN LEGAL

MUSIC Group no admite ningún tipo de responsabilidad por cualquier daño o pérdida que pudiera sufrir cualquier persona por confiar total o parcialmente en la descripciones, fotografías o afirmaciones contenidas en este documento. Las especificaciones técnicas, imágenes y otras informaciones contenidas en este documento están sujetas a modificaciones sin previo aviso. Todas las marcas comerciales que aparecen aquí son propiedad de sus respectivos dueños. MIDAS, KLARK TEKNIK, LAB GRUPPEN, LAKE, TANNOY, TURBOSOUND, TC ELECTRONIC, TC HELICON, BEHRINGER, BUGERA y DDA son marcas comerciales o marcas registradas de MUSIC Group IP Ltd. © MUSIC Group IP Ltd. 2017 Reservados todos los derechos.

GARANTÍA LIMITADA

Si quiere conocer los detalles y condiciones aplicables de la garantía así como información adicional sobre la Garantía limitada de MUSIC Group, consulte online toda la información en la web music-group.com/warranty.

EN

ES

FR Consignes de sécurité

Les points repérés par ce symbole portent une tension électrique suffisante pour constituer un risque d'électrocution.

Utilisez uniquement des câbles d'enceintes professionnels de haute qualité avec fiches Jack mono 6,35 mm ou fiches à verrouillages déjà installées. Toute autre installation ou modification doit être effectuée uniquement par un personnel qualifié.



Ce symbole avertit de la présence d'une tension dangereuse et non isolée à l'intérieur de l'appareil - elle peut provoquer des chocs électriques.

**Attention**

Ce symbole signale les consignes d'utilisation et d'entre ! Tien importantes dans la documentation fournie. Lisez les consignes de sécurité du manuel d'utilisation de l'appareil.

**Attention**

Pour éviter tout risque de choc électrique, ne pas ouvrir le capot de l'appareil ni démonter le panneau arrière. L'intérieur de l'appareil ne possède aucun élément réparable par l'utilisateur. Laissez toute réparation à un professionnel qualifié.

**Attention**

Pour réduire les risques de feu et de choc électrique, n'exposez pas cet appareil à la pluie, à la moisissure, aux gouttes ou aux éclaboussures. Ne posez pas de récipient contenant un liquide sur l'appareil (un vase par exemple).

**Attention**

Ces consignes de sécurité et d'entretien sont destinées à un personnel qualifié. Pour éviter tout risque de choc électrique, n'effectuez aucune réparation sur l'appareil qui ne soit décrite par le manuel d'utilisation. Les éventuelles réparations doivent être effectuées uniquement par un technicien spécialisé.

1. Lisez ces consignes.
2. Conservez ces consignes.
3. Respectez tous les avertissements.
4. Respectez toutes les consignes d'utilisation.
5. N'utilisez jamais l'appareil à proximité d'un liquide.
6. Nettoyez l'appareil avec un chiffon sec.
7. Veillez à ne pas empêcher la bonne ventilation de l'appareil via ses ouïes de ventilation. Respectez les consignes du fabricant concernant l'installation de l'appareil.
8. Ne placez pas l'appareil à proximité d'une source de chaleur telle qu'un chauffage, une cuisinière ou tout appareil dégageant de la chaleur (y compris un ampli de puissance).

9. Ne supprimez jamais la sécurité des prises bipolaires ou des prises terre. Les prises bipolaires possèdent deux contacts de largeur différente. Le plus large est le contact de sécurité. Les prises terre possèdent deux contacts plus une mise à la terre servant de sécurité. Si la prise du bloc d'alimentation ou du cordon d'alimentation fourni ne correspond pas à celles de votre installation électrique, faites appel à un électricien pour effectuer le changement de prise.

10. Installez le cordon d'alimentation de telle façon que personne ne puisse marcher dessus et qu'il soit protégé d'arêtes coupantes. Assurez-vous que le cordon d'alimentation est suffisamment protégé, notamment au niveau de sa prise électrique et de l'endroit où il est relié à l'appareil; cela est également valable pour une éventuelle rallonge électrique.

11. Utilisez exclusivement des accessoires et des appareils supplémentaires recommandés par le fabricant.



12. Utilisez exclusivement des chariots, des diables, des présentoirs, des pieds et des surfaces de travail recommandés par le fabricant ou livrés avec le produit.

Déplacez précautionneusement tout chariot ou diable chargé pour éviter d'éventuelles blessures en cas de chute.

13. Débranchez l'appareil de la tension secteur en cas d'orage ou si l'appareil reste inutilisé pendant une longue période de temps.

14. Les travaux d'entretien de l'appareil doivent être effectués uniquement par du personnel qualifié. Aucun entretien n'est nécessaire sauf si l'appareil est endommagé de quelque façon que ce soit (dommages sur le cordon d'alimentation ou la prise par exemple), si un liquide ou un objet a pénétré à l'intérieur du châssis, si l'appareil a été exposé à la pluie ou à l'humidité, s'il ne fonctionne pas correctement ou à la suite d'une chute.

15. L'appareil doit être connecté à une prise secteur dotée d'une protection par mise à la terre.

16. La prise électrique ou la prise IEC de tout appareil dénué de bouton marche/arrêt doit rester accessible en permanence.

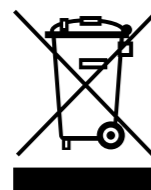

17. Mise au rebut appropriée de ce produit: Ce symbole indique qu'en accord avec la directive DEEE (2012/19/EU) et les lois en vigueur dans votre pays, ce produit ne doit pas être jeté avec les déchets ménagers. Ce produit doit être

déposé dans un point de collecte agréé pour le recyclage des déchets d'équipements électriques et électroniques (EEE). Une mauvaise manipulation de ce type de déchets pourrait avoir un impact négatif sur l'environnement et la santé à cause des substances potentiellement dangereuses généralement associées à ces équipements. En même temps, votre coopération dans la mise au rebut de ce produit contribuera à l'utilisation efficace des ressources naturelles. Pour plus d'informations sur l'endroit où vous pouvez déposer vos déchets

d'équipements pour le recyclage, veuillez contacter votre mairie ou votre centre local de collecte des déchets.

18. N'installez pas l'appareil dans un espace confiné tel qu'une bibliothèque ou meuble similaire.

19. Ne placez jamais d'objets enflammés, tels que des bougies allumées, sur l'appareil.

20. Gardez à l'esprit l'impact environnemental lorsque vous mettez des piles au rebus. Les piles usées doivent être déposées dans un point de collecte adapté.

21. Utilisez l'appareil dans un climat tropical et/ou modéré.

DÉNI LÉGAL

MUSIC Group ne peut être tenu pour responsable pour toute perte pouvant être subie par toute personne se fiant en partie ou en totalité à toute description, photographie ou affirmation contenue dans ce document. Les caractéristiques, l'apparence et d'autres informations peuvent faire l'objet de modifications sans notification. Toutes les marques appartiennent à leurs propriétaires respectifs. MIDAS, KLARK TEKNIK, LAB GRUPPEN, LAKE, TANNOY, TURBOSOUND, TC ELECTRONIC, TC HELICON, BEHRINGER, BUGERA et DDA sont des marques ou marques déposées de MUSIC Group IP Ltd. © MUSIC Group IP Ltd. 2017 Tous droits réservés.

GARANTIE LIMITÉE

Pour connaître les termes et conditions de garantie applicables, ainsi que les informations supplémentaires et détaillées sur la Garantie Limitée de MUSIC Group, consultez le site Internet music-group.com/warranty.

DE Wichtige Sicherheitshinweise**Vorsicht**

Die mit dem Symbol markierten Anschlüsse führen so viel Spannung, dass die Gefahr eines Stromschlags besteht.

Verwenden Sie nur hochwertige, professionelle Lautsprecherkabel mit vorinstallierten 6,35 mm MONO-Klinkensteckern oder Lautsprecherstecker mit Drehverriegelung. Alle anderen Installationen oder Modifikationen sollten nur von qualifiziertem Fachpersonal ausgeführt werden.

**Achtung**

Um eine Gefährdung durch Stromschlag auszuschließen, darf die Geräteabdeckung bzw. Geräterückwand nicht abgenommen werden. Im Innern des Geräts befinden sich keine vom Benutzer reparierbaren Teile. Reparaturarbeiten dürfen nur von qualifiziertem Personal ausgeführt werden.

**Achtung**

Um eine Gefährdung durch Feuer bzw. Stromschlag auszuschließen, darf dieses Gerät weder Regen oder Feuchtigkeit ausgesetzt werden noch sollten Spritzwasser oder tropfende Flüssigkeiten in das Gerät gelangen können. Stellen Sie keine mit Flüssigkeit gefüllten Gegenstände, wie z. B. Vasen, auf das Gerät.

**Achtung**

Die Service-Hinweise sind nur durch qualifiziertes Personal zu befolgen. Um eine Gefährdung durch Stromschlag zu vermeiden, führen Sie bitte keinerlei Reparaturen an dem Gerät durch, die nicht in der Bedienungsanleitung beschrieben sind. Reparaturen sind nur von qualifiziertem Fachpersonal durchzuführen.

1. Lesen Sie diese Hinweise.
2. Bewahren Sie diese Hinweise auf.
3. Beachten Sie alle Warnhinweise.
4. Befolgen Sie alle Bedienungshinweise.
5. Betreiben Sie das Gerät nicht in der Nähe von Wasser.
6. Reinigen Sie das Gerät mit einem trockenen Tuch.
7. Blockieren Sie nicht die Belüftungsschlitze. Beachten Sie beim Einbau des Gerätes die Herstellerhinweise.
8. Stellen Sie das Gerät nicht in der Nähe von Wärmequellen auf. Solche Wärmequellen sind z. B. Heizkörper, Herde oder andere Wärme erzeugende Geräte (auch Verstärker).
9. Entfernen Sie in keinem Fall die Sicherheitsvorrichtung von Zweipol- oder geerdeten Steckern. Ein Zweipolstecker hat zwei unterschiedlich breite Steckkontakte. Ein geerdeter Stecker hat zwei Steckkontakte und einen dritten Erdungskontakt. Der breitere Steckkontakt oder der zusätzliche

Erdungskontakt dient Ihrer Sicherheit. Falls das mitgelieferte Steckerformat nicht zu Ihrer Steckdose passt, wenden Sie sich bitte an einen Elektriker, damit die Steckdose entsprechend ausgetauscht wird.

10. Verlegen Sie das Netzkabel so, dass es vor Tritten und scharfen Kanten geschützt ist und nicht beschädigt werden kann. Achten Sie bitte insbesondere im Bereich der Stecker, Verlängerungskabel und an der Stelle, an der das Netzkabel das Gerät verlässt, auf ausreichenden Schutz.

11. Das Gerät muss jederzeit mit intaktem Schutzleiter an das Stromnetz angeschlossen sein.

12. Sollte der Hauptnetzstecker oder eine Gerätesteckdose die Funktionseinheit zum Abschalten sein, muss diese immer zugänglich sein.

13. Verwenden Sie nur Zusatzgeräte/Zubehörteile, die laut Hersteller geeignet sind.



14. Verwenden Sie nur Wagen, Standvorrichtungen, Stative, Halter oder Tische, die vom Hersteller benannt oder im Lieferumfang des Geräts enthalten sind. Falls Sie einen

Wagen benutzen, seien Sie vorsichtig beim Bewegen der Wagen-Gerätkombination, um Verletzungen durch Stolpern zu vermeiden.

15. Ziehen Sie den Netzstecker bei Gewitter oder wenn Sie das Gerät längere Zeit nicht benutzen.

16. Lassen Sie alle Wartungsarbeiten nur von qualifiziertem Service-Personal ausführen. Eine Wartung ist notwendig, wenn das Gerät in irgendeiner Weise beschädigt wurde (z. B. Beschädigung des Netzkabels oder Steckers), Gegenstände oder Flüssigkeit in das Geräteinnere gelangt sind, das Gerät Regen oder Feuchtigkeit ausgesetzt wurde, das Gerät nicht ordnungsgemäß funktioniert oder auf den Boden gefallen ist.



17. Korrekte Entsorgung dieses Produkts: Dieses Symbol weist darauf hin, das Produkt entsprechend der WEEE Richtlinie (2012/19/EU) und der jeweiligen nationalen Gesetze nicht zusammen mit Ihren

Haushaltsabfällen zu entsorgen. Dieses Produkt sollte bei einer autorisierten Sammelstelle für Recycling elektrischer und elektronischer Geräte (EEE) abgegeben werden. Wegen bedenklicher Substanzen, die generell mit elektrischen und elektronischen Geräten in Verbindung stehen, könnte eine unsachgemäße Behandlung dieser Abfallart eine negative Auswirkung auf Umwelt und Gesundheit haben. Gleichzeitig gewährleistet Ihr Beitrag zur richtigen Entsorgung dieses Produkts die effektive Nutzung natürlicher Ressourcen. Für weitere Informationen zur Entsorgung Ihrer Geräte bei einer Recycling-Stelle nehmen Sie bitte Kontakt zum zuständigen städtischen Büro, Entsorgungsamt oder zu Ihrem Haushaltsabfallentsorger auf.

18. Installieren Sie das Gerät nicht in einer beengten Umgebung, zum Beispiel Bücherregal oder ähnliches.

19. Stellen Sie keine Gegenstände mit offenen Flammen, etwa brennende Kerzen, auf das Gerät.

20. Beachten Sie bei der Entsorgung von Batterien den Umweltschutz-Aspekt. Batterien müssen bei einer Batterie-Sammelstelle entsorgt werden.

21. Verwenden Sie das Gerät in tropischen und/oder gemäßigten Klimazonen.

HAFTUNGS-AUSSCHLUSS

MUSIC Group übernimmt keine Haftung für Verluste, die Personen entstanden sind, die sich ganz oder teilweise auf hier enthaltene Beschreibungen, Fotos oder Aussagen verlassen haben. Technische Daten, Erscheinungsbild und andere Informationen können ohne vorherige Ankündigung geändert werden. Alle Warenzeichen sind Eigentum der jeweiligen Inhaber. MIDAS, KLARK TEKNIK, LAB GRUPPEN, LAKE, TANNOY, TURBOSOUND, TC ELECTRONIC, TC HELICON, BEHRINGER, BUGERA und DDA sind Warenzeichen oder eingetragene Warenzeichen der MUSIC Group IP Ltd. © MUSIC Group IP Ltd. 2017 Alle Rechte vorbehalten.

BESCHRÄNKTE GARANTIE

Die geltenden Garantiebedingungen und zusätzliche Informationen bezüglich der von MUSIC Group gewährten beschränkten Garantie finden Sie online unter music-group.com/warranty.

PT Instruções de Segurança Importantes



Aviso!

Terminais marcados com o símbolo carregam corrente elétrica de magnitude suficiente para constituir um risco de choque elétrico. Use apenas cabos de alto-falantes de alta qualidade com plugues TS de ¼" ou plugues com trava de torção pré-instalados. Todas as outras instalações e modificações devem ser efetuadas por pessoas qualificadas.



Este símbolo, onde quer que o encontre, alerta-o para a leitura das instruções de manuseamento que acompanham o equipamento. Por favor leia o manual de instruções.



Atenção

De forma a diminuir o risco de choque elétrico, não remover a cobertura (ou a secção de trás). Não existem peças substituíveis por parte do utilizador no seu interior. Para esse efeito recorrer a um técnico qualificado.



Atenção

Para reduzir o risco de incêndios ou choques elétricos o aparelho não deve ser exposto à chuva nem à humidade. Além disso, não deve ser sujeito a salpicos, nem devem ser colocados em cima do aparelho objectos contendo líquidos, tais como jarras.



Atenção

Estas instruções de operação devem ser utilizadas, em exclusivo, por técnicos de assistência qualificados. Para evitar choques elétricos não proceda a reparações ou intervenções, que não as indicadas nas instruções de operação, salvo se possuir as qualificações necessárias. Para evitar choques elétricos não proceda a reparações ou intervenções, que não as indicadas nas instruções de operação. Só o deverá fazer se possuir as qualificações necessárias.

1. Leia estas instruções.
2. Guarde estas instruções.
3. Preste atenção a todos os avisos.
4. Siga todas as instruções.
5. Não utilize este dispositivo perto de água.
6. Limpe apenas com um pano seco.
7. Não obstrua as entradas de ventilação. Instale de acordo com as instruções do fabricante.
8. Não instale perto de quaisquer fontes de calor tais como radiadores, bocas de ar quente, fogões de sala ou outros aparelhos (incluindo amplificadores) que produzam calor.
9. Não anule o objectivo de segurança das fichas polarizadas ou do tipo de ligação à terra. Uma ficha polarizada dispõe de duas palhetas sendo uma mais larga do que a outra. Uma ficha do tipo ligação à terra dispõe

de duas palhetas e um terceiro dente de ligação à terra. A palheta larga ou o terceiro dente são fornecidos para sua segurança. Se a ficha fornecida não encaixar na sua tomada, consulte um electricista para a substituição da tomada obsoleta.

10. Proteja o cabo de alimentação de pisadelas ou apertos, especialmente nas fichas, extensões, e no local de saída da unidade. Certifique-se de que o cabo eléctrico está protegido. Verifique particularmente nas fichas, nos receptáculos e no ponto em que o cabo sai do aparelho.

11. O aparelho tem de estar sempre conectado à rede eléctrica com o condutor de protecção intacto.

12. Se utilizar uma ficha de rede principal ou uma tomada de aparelhos para desligar a unidade de funcionamento, esta deve estar sempre acessível.

13. Utilize apenas ligações/acessórios especificados pelo fabricante.



14. Utilize apenas com o carrinho, estrutura, tripé, suporte, ou mesa especificados pelo fabricante ou vendidos com o dispositivo. Quando utilizar um carrinho, tenha cuidado ao

mover o conjunto carrinho/dispositivo para evitar danos provocados pela terpidação.

15. Desligue este dispositivo durante as trovoadas ou quando não for utilizado durante longos períodos de tempo.

16. Qualquer tipo de reparação deve ser sempre efectuado por pessoal qualificado. É necessária uma reparação sempre que a unidade tiver sido de alguma forma danificada, como por exemplo: no caso do cabo de alimentação ou ficha se encontrarem danificados; na eventualidade de líquido ter sido derramado ou objectos terem caído para dentro do dispositivo; no caso da unidade ter estado exposta à chuva ou à humidade; se esta não funcionar normalmente, ou se tiver caído.



17. Correcta eliminação deste produto: este símbolo indica que o produto não deve ser eliminado juntamente com os resíduos domésticos, segundo a Directiva REEE (2012/19/EU) e a legislação nacional. Este produto deverá

ser levado para um centro de recolha licenciado para a reciclagem de resíduos de equipamentos eléctricos e electrónicos (EEE). O tratamento incorrecto deste tipo de resíduos pode ter um eventual impacto negativo no ambiente e na saúde humana devido a substâncias potencialmente perigosas que estão geralmente associadas aos EEE. Ao mesmo tempo, a sua colaboração para a eliminação correcta deste produto irá contribuir para a utilização eficiente dos recursos naturais. Para mais informação acerca dos locais onde poderá deixar o seu equipamento usado para reciclagem, é favor contactar os serviços municipais locais, a entidade de gestão de resíduos ou os serviços de recolha de resíduos domésticos.

18. Não instale em lugares confinados, tais como estantes ou unidades similares.

19. Não coloque fontes de chama, tais como velas acesas, sobre o aparelho.

20. Favor, obedecer os aspectos ambientais de descarte de bateria. Baterias devem ser descartadas em um ponto de coletas de baterias.

21. Use este aparelho em climas tropicais e/ou moderados.

LEGAL RENUNCIANTE

O MUSIC Group não se responsabiliza por perda alguma que possa ser sofrida por qualquer pessoa que dependa, seja de maneira completa ou parcial, de qualquer descrição, fotografia, ou declaração aqui contidas. Dados técnicos, aparências e outras informações estão sujeitas a modificações sem aviso prévio. Todas as marcas são propriedade de seus respectivos donos. MIDAS, KLARK TEKNIK, LAB GRUPPEN, LAKE, TANNOY, TURBOSOUND, TC ELECTRONIC, TC HELICON, BEHRINGER, BUGERA e DDA são marcas ou marcas registradas do MUSIC Group IP Ltd. © MUSIC Group IP Ltd. 2017 Todos direitos reservados.

GARANTIA LIMITADA

Para obter os termos de garantia aplicáveis e condições e informações adicionais a respeito da garantia limitada do MUSIC Group, favor verificar detalhes na íntegra através do website music-group.com/warranty.

iNUKE NU6000DSP/NU3000DSP/NU1000DSP Hook-up

EN Step 1: Hook-Up

ES Paso 1: Conexión

FR Etape 1 : Connexions

DE Schritt 1: Verkabelung

PT Passo 1: Conexões

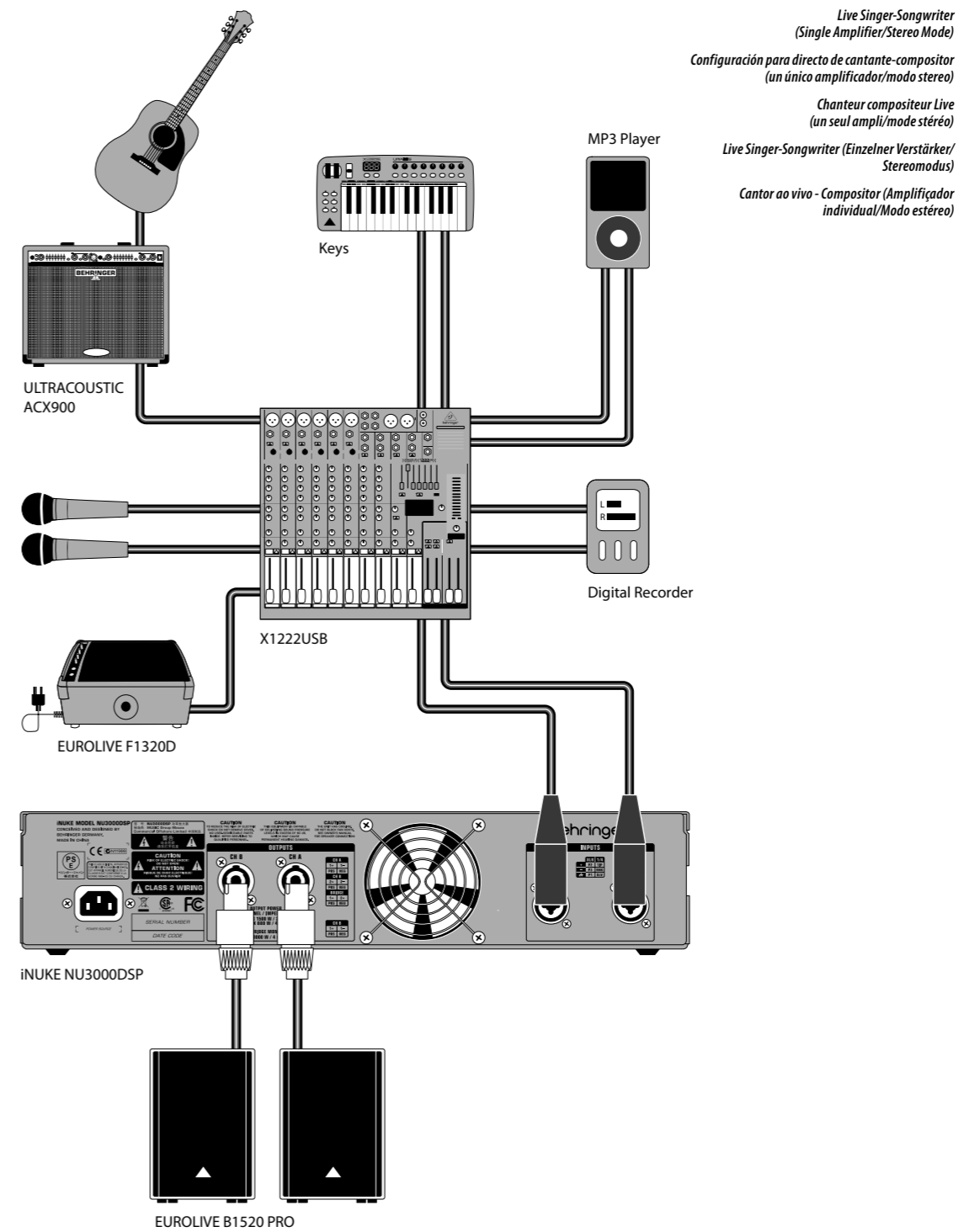
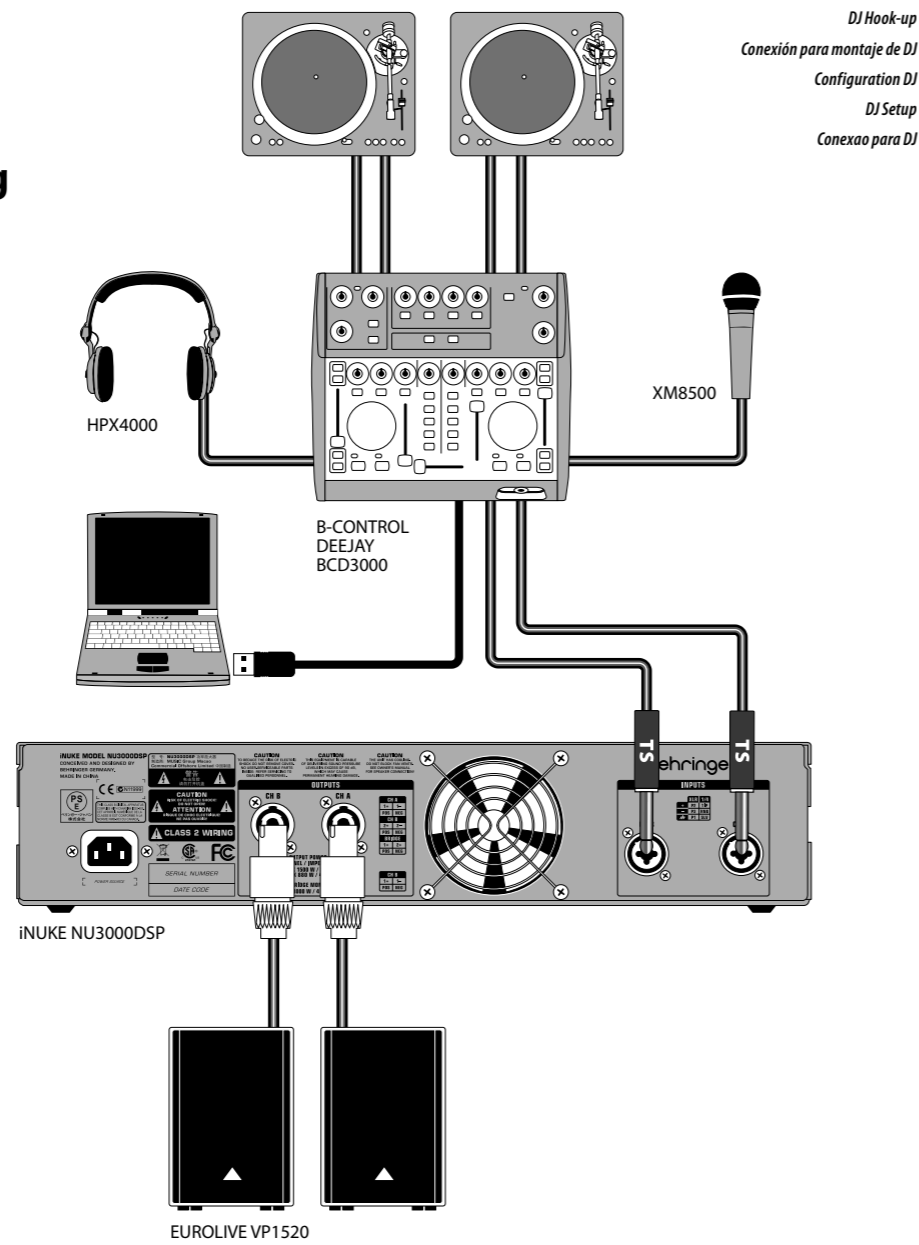

iNUKE NU6000DSP/NU3000DSP/NU1000DSP Hook-up

EN Step 1: Hook-Up

ES Paso 1: Conexión

FR Etape 1 : Connexions

DE Schritt 1: Verkabelung

PT Passo 1: Conexões

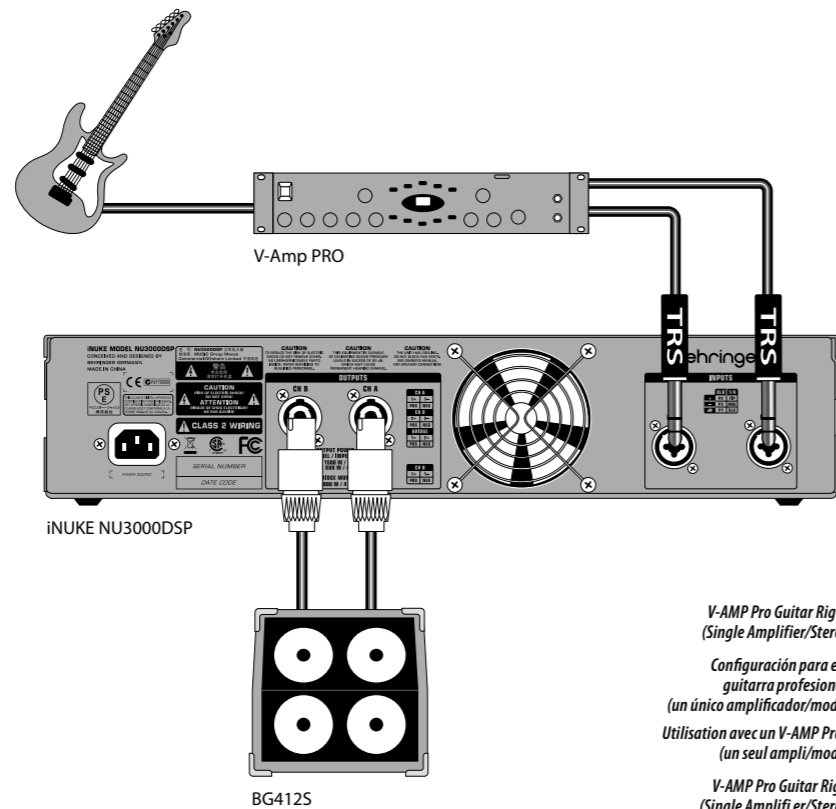

*V-AMP Pro Guitar Rig Hook-up
(Single Amplifier/Stereo Mode)*

*Configuración para equipo de guitarra profesional V-AMP
(un único amplificador/modo stereo)*

*Utilisation avec un V-AMP Pro Guitare
(un seul ampli/modo stéréo)*

*V-AMP Pro Guitar Rig Hookup
(Single Amplifier/Stereo Mode)*

*V-AMP Pro conexão de Guitarra
(Amplificador individual/
Modo estereo)*

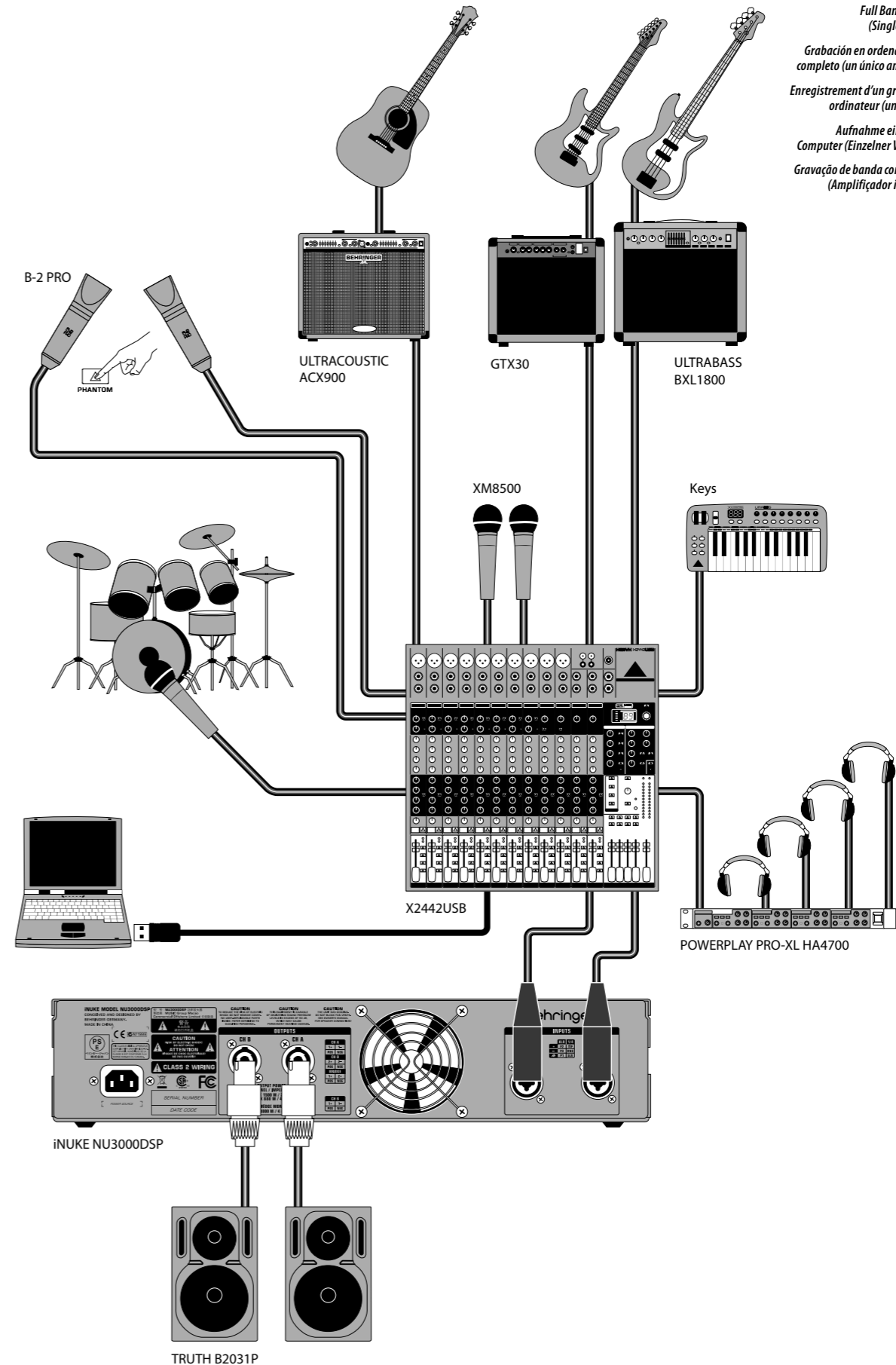

*Full Band Recording to Computer
(Single Amplifier/Stereo Mode)*

*Grabación en ordenador de un grupo musical completo
(un único amplificador/modo stereo)*

*Enregistrement d'un groupe de musiciens sur un ordinateur
(un seul ampli/modo stéréo)*

*Aufnahme einer kompletten Band auf Computer
(Einzelner Verstärker/ Stereo Modus)*

*Gravação de banda completa para Computador
(Amplificador individual/Modo estereo)*

iNUKE NU6000DSP/NU3000DSP/NU1000DSP Controls

EN Step 2: Controls

ES Paso 2: Controles

FR Etape 2 : Réglages

DE Schritt 2: Bedienelemente

PT Passo 2: Controlos

SIGNAL and LIMIT LEDs display the signal level for each channel. Reduce the input gain if the red LIMIT LED lights up continuously.

Los pilotos **SIGNAL** y **LIMIT** le indican el nivel de la señal para cada canal. Reduzca la ganancia de entrada si el piloto a rojo LIMIT se ilumina de forma continua.

Les Leds **SIGNAL** et **LIMIT** affichent le niveau du signal de chaque canal. Réduisez le gain d'entrée si la Led rouge LIMIT reste allumée.

Die **SIGNAL-** und **LIMIT LEDs** zeigen den Signalpegel jedes Kanals an. Drehen Sie die CH A/CH B-REGLER des Eingangs zurück, wenn die rote LIMIT LED ständig leuchtet.

SIGNAL and **LIMIT LEDs** são indicadores de nível para cada canal. Reduza os CH A/CH B CONTROLS de entrada se o LIMIT LED vermelho acender continuamente.

PROCESS button steps through the DSP processing modules.

PROCESS botón da pasos a través de los módulos de procesamiento DSP.

Le bouton **PROCESS** permet de naviguer dans les modules de traitement digital du signal (DSP).

PROCESS-Taste geht schrittweise die DSP-Module durch.

O botão **PROCESS** mostra passo a passo os módulos de processamento DSP.

LCD SCREEN displays the current DSP module and parameter settings.

PANTALLA LCD muestra el módulo actual de DSP y ajustes de parámetros.

L'ECRAN LCD affiche le module DSP ainsi que les réglages utilisés.

LCD-BILDSCHIRM zeigt das aktuelle DSP-Modul und Parametereinstellungen an.

A TELA DE LCD mostra o módulo DSP corrente e configurações de parâmetro.

POWER button turns the amplifier on and off.

BOTON/PILOTO POWER Pulse este botón para encender o apagar el amplificador.

INTERRUPTEUR SECTEUR Appuyez sur ce bouton pour placer l'amplificateur sous/hors tension.

POWER TASTE Drücken Sie diese Taste um den Verstärker ein/auszuschalten.

POWER Pressione este botão para ligar ou desligar o amplificador.

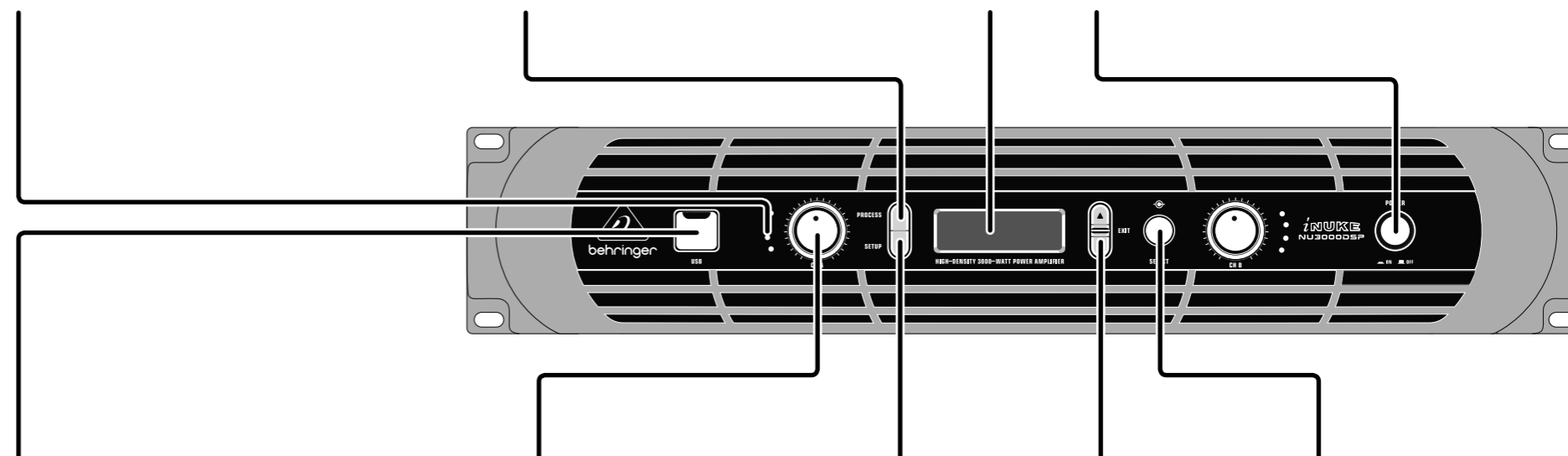
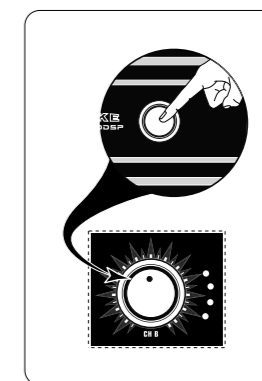

USB connection enables firmware updates and control over parameters via computer. Please visit behringer.com to download DSP control software for your computer. The USB port is for amplifier configuration only.

Conexión **USB** permite actualizaciones de firmware y el control sobre los parámetros a través del ordenador. Visite nuestra página web en behringer.com para descargarse algunos programas de control DSP para su ordenador.

La connexion **USB** permet les mises à jour du logiciel et le contrôle des paramètres par ordinateur. Consultez le site behringer.com pour télécharger le logiciel de gestion DSP sur votre ordinateur.

USB-Anschluss zur Aktualisierung der Firmware und Parametersteuerung mittels Computer. Bitte besuchen Sie behringer.com, um die DSP-Steuerungssoftware für Ihren Computer herunterzuladen.

Conexão **USB** permite atualização de firmware e controle sobre os parâmetros via computador. Favor, verificar o site Behringer.com para baixar o software de controle de DSP para o seu computador.

CH A/CH B CONTROLS adjust the input level. To increase signal gain, rotate the knobs clockwise; to reduce the gain, rotate the knobs counter-clockwise.

CONTROLES CH A/CH B Ajuste el nivel de entrada por medio de estos mandos. Para aumentar la ganancia de la señal, gire estos mandos a la derecha y a la izquierda para reducirla.

BOUTONS CH A/CH B CONTROLS Déterminez le niveau d'entrée. Pour augmenter le gain, tournez les boutons vers la droite; pour réduire le gain, tournez les boutons vers la gauche.

CH A/CH B-REGLER Stellen Sie mit diesen Drehreglern den Eingangspegel ein. Zur Erhöhung der Signalverstärkung drehen Sie die Regler nach rechts, zur Verringerung der Verstärkung drehen Sie die Regler nach links.

CH A/CH B CONTROLS Ajuste o nível de entrada usando esses botões. Para aumentar o ganho de sinal gire os botões no sentido horário; para reduzir o ganho, gire os botões no sentido anti-horário.

SETUP button steps through parameters within DSP processing modules.

Botón **SETUP** pasa a través de parámetros dentro de los módulos de procesamiento DSP.

Le bouton **SETUP** permet la navigation à travers les paramètres des modules du DSP.

SETUP-Taste geht schrittweise die Parameter innerhalb der DSP-Module durch.

O botão **SETUP** mostra passo a passo os parâmetros dentro dos módulos de processamento DSP.

UP/DOWN/EXIT buttons step through DSP modules and parameters or exit to the top-level iNUKE screen (center button).

UP/DOWN/EXIT botones dan paso a través de módulos DSP y los parámetros o pueden salir a la pantalla iNUKE de nivel superior (botón central).

Les boutons **UP/DOWN/EXIT** vous permettent de naviguer dans les modules et les paramètres du DSP ou de revenir à l'écran principal iNUKE (bouton central).

UP/DOWN/EXIT-Tasten gehen schrittweise die DSP-Module und Parameter durch oder wechseln zum obersten iNUKE-Bildschirm (mittlere Taste).

Os botões **UP/DOWN/EXIT** mostra passo a passo os parâmetros e módulos DSP ou sai para o nível mais acima da tela do iNUKE (botão central)

SELECT encoder knob toggles between Graphic and Edit modes (when pressed) and changes parameter values (when rotated).

Perilla de codificador **SELECT** se alterna entre gráficos y modos de edición (cuando se pulsa) y cambia los valores de los parámetros (girando).

Le bouton **SELECT** permet de basculer entre les modes Graphic et Edit (en appuyant sur le bouton) et changer la valeur des paramètres (en le tournant).

SELECT-Drehregler wechselt zwischen den Graphic- und Edit-Modi (durch Drücken) und ändert Parameterwerte (durch Drehen).

A chave **SELECT** alterna entre os modos Gráfico e Edição (quando acionado) e muda os valores de parâmetros (quando girado)

iNUKE NU6000DSP/NU3000DSP/NU1000DSP Controls

EN Step 2: Controls

ES Paso 2: Controles

FR Etape 2 : Réglages

DE Schritt 2: Bedienelemente

PT Passo 2: Controlos

BREAKER (automated fuse, NU6000DSP only). After eliminating the cause of faulty operation, simply depress the BREAKER and power up the unit again. The BREAKER acts in place of common discardable fuses.

BREAKER (fusible automático, NU6000DSP only). Sencillamente presionando este interruptor puede volver a ponerse en funcionamiento el fusible disparado una vez se hayan eliminado las fuentes de error. El fusible automático BREAKER sustituye los habituales cortacircuitos fusibles.

Le commutateur **BREAKER** (coupe-circuit, NU6000DSP only) remplace un fusible classique. Si la protection a sauté, une simple pression sur ce commutateur permet de la remettre en fonction une fois la cause du problème localisée et supprimée.

BREAKER (Sicherungsautomat, nur NU6000DSP). Durch einfaches Drücken auf diesen Schalter kann der ausgelöste Automat nach Beseitigung aller Fehlerquellen wieder in Betrieb genommen werden. Der BREAKER ersetzt die sonst üblichen Schmelzsicherungen.

BREAKER (disjuntor automático, NU6000DSP only). Depois de premir este interruptor, é possível colocar novamente em funcionamento o dispositivo accionado após a eliminação de todas as fontes de erros. O BREAKER substitui os fusíveis tradicionais.

INPUTS Route line-level input signals into these combination jacks using XLR, balanced 1/4" TRS, or unbalanced 1/4" TS connectors.

ENTRADAS Conecte su fuente de sonido al amplificador a través de conectores TRS de 6,3 mm, o XLR. Las tomas TRS también aceptan conectores TS de 6,3 mm.

ENTRÉES Connectez votre le signal d'entrée à l'ampli à l'aide des embases Jack stereo 6,35 mm, ou XLR. L'entrée Jack reçoit les fiches symétriques (Jack stereo) ou asymétriques (Jack mono).

EINGÄNGE Leiten Sie Linepegel-Eingangssignale über XLR-Stecker, symmetrische 6,3-mm-Stereoklinken- oder unsymmetrische 6,3-mm-Klinkenstecker zu diesen Kombinationsbuchsen.

ENTRADAS INPUT Encaminhe os sinais de entrada de nível de linha para estes conectores de combinação utilizando conectores XLR, TRS de 1/4" balanceados ou TS de 1/4" não balanceados.

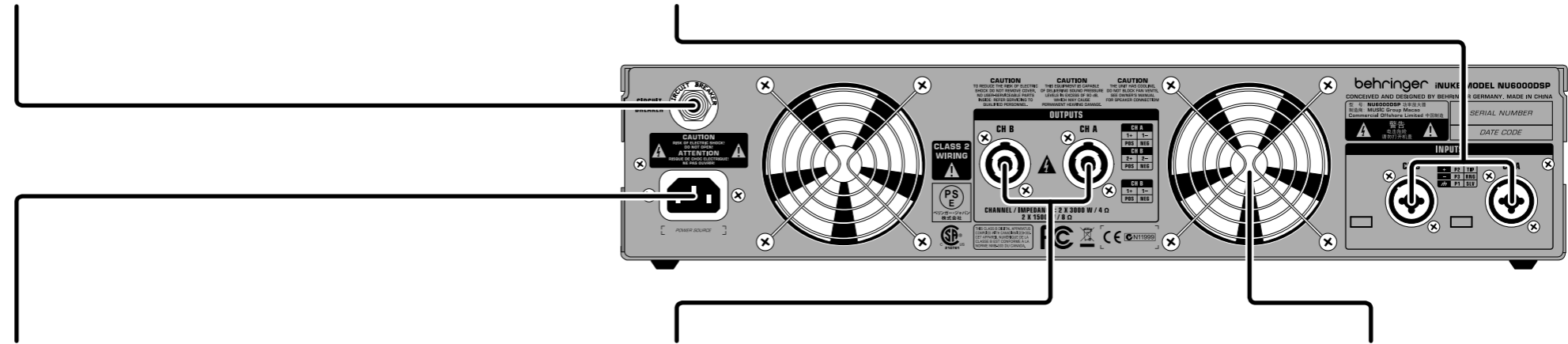
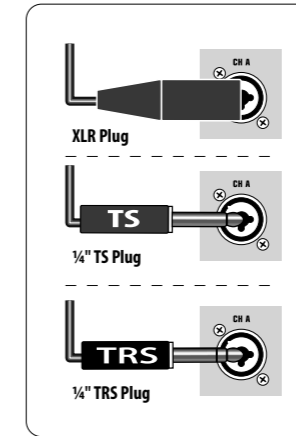

POWER SOURCE jack accepts the included IEC power cable.

TOMA DE CORRIENTE Introduzca el cable de alimentación (incluido) en esta toma de corriente IEC.

EMBASE SECTEUR Connectez le cordon secteur fourni à cette embase.

NETZANSCHLUSS Schliessen Sie das mitgelieferte passende Netzkabel an diesen IEC-Netzanschluss an.

POWER CONNECTION Plugue o cabo de força correspondente (incluso) a este conector de força IEC.

TWIST-LOCKING SPEAKER OUTPUTS connect the amplifier to the speakers using professional speaker cables with twist-locking plugs.

SALIDAS DE ALTAVOZ CON FIJACION DE TIPO BAYONETA Conecte este amplificador a los altavoces usando cables de altavoz profesionales con conectores con sistema de fijación de tipo bayoneta.

CONNEXIONS POUR ENCEINTES À VERROUILLAGE Connectez l'ampli aux enceintes à l'aide de fiches professionnelles à verrouillage.

DREHRIEGEL-BOXENAUSGÄNGE Verbinden Sie den Verstärker über die Drehriegelstecker professioneller Boxenkabel mit den Lautsprechern.

TWIST-LOCKING SPEAKER OUTPUTS Conecte o amplificador aos alto-falantes usando cabos para altifalantes profissionais com plugues de travamento de giro.

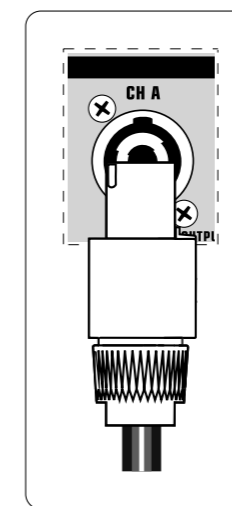

VENTILATION FAN speed adjusts automatically to ensure trouble-free operation.

VENTILADOR La velocidad de este ventilador se ajusta de forma automática para asegurarle un funcionamiento continuo y sin problemas.

VENTILATEUR La vitesse du ventilateur se règle automatiquement.

LÜFTER Die Lüftergeschwindigkeit ist automatisch geregelt und gewährleistet einen reibungslosen Betrieb.

VENTILADOR DE VENTILAÇÃO A velocidade do ventilador é automaticamente ajustada, assegurando assim um funcionamento sem quaisquer problemas.

iNUKE NU6000DSP/NU3000DSP/NU1000DSP Getting started

EN Step 3: Getting started

ES Paso 3: Puesta en marcha

FR Etape 3 : Mise en oeuvre

DE Schritt 3: Erste Schritte

PT Passo 3: Primeiros Passos

1 Power on the amplifier by pressing the POWER button. The startup screen will appear on the LCD display.

ES Encienda el amplificador pulsando el botón POWER. La pantalla de inicio aparecerá en la pantalla LCD.

FR Allumer l'amplificateur en appuyant sur le bouton POWER. L'affichage de démarrage apparaîtra sur l'écran LCD.

DE Schalten Sie den Verstärker mit der POWER-Taste ein. Auf dem LCD erscheint der Startbildschirm.

PT Ligue o amplificador pressionando o botão POWER. A tela inicial aparecerá no display de LCD.

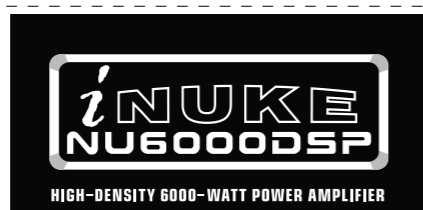

2 Press the PROCESS button to move by step through DSP screens.

ES Pulse el botón PROCESS para mover a paso a través de pantallas DSP.

FR Appuyez sur le bouton PROCESS pour naviguer à travers les écrans DSP.

DE Drücken Sie die PROCESS-Taste, um schrittweise die DSP-Bildschirme durchzugehen.

PT Pressione o botão PROCESS para mover passo a passo nas telas do DSP.

3 Within each screen push the SELECT encoder knob to toggle between Graphic Mode and Edit Mode.

ES Dentro de cada pantalla se coloca el mando codificador SELECT para cambiar entre el modo gráfico y el modo de edición.

FR A chaque écran appuyez sur le bouton SELECT pour basculer entre le Mode Graphic et le Mode Edit.

DE Auf jedem Bildschirm können Sie durch Drücken des SELECT-Drehreglers zwischen Graphic- und Edit-Modus wechseln.

PT Dentro de cada tela pressione o disco SELECT para alternar entre os modos Gráfico e Edição.

4 In Graphic Mode, turn the SELECT encoder knob to choose the active channel and module number (e.g., DEQ filters A#1 or A#2).

ES En el modo gráfico, gire la perilla de codificador SELECT para elegir el canal activo y el número de módulo (por ejemplo, DEQ filtros A#1 o A#2).

FR En Mode Graphic, tournez le bouton SELECT pour choisir la voie active et le numéro de module (par ex : filtres DEQ A#1 ou A#2).

DE Im Graphic Mode wählen Sie durch Drehen des SELECT-Reglers den aktiven Kanal und die Modulnummer (z. B. DEQ-Filter A#1 oder A#2).

PT No modo Gráfico, gire o disco de seleção SELECT para escolher o canal ativo e número de módulo (ex.: filtros DEQ A#1 ou A#2).

5 In Edit Mode, turn the SELECT encoder knob to change parameters. Press the UP/DOWN/EXIT buttons to step through values and channels.

ES En el modo de edición, gire la perilla de codificador SELECT para cambiar los parámetros. Pulse el botón UP/DOWN/EXIT para desplazarse por los valores y los canales.

FR Dans mode Edit, tournez le bouton SELECT pour modifier les paramètres. Appuyez sur les boutons UP/DOWN/EXIT pour faire défiler les valeurs et les voies.

DE Im Edit-Modus wechseln Sie durch Drehen des SELECT-Reglers die einzelnen Parameter. Mit den UP/DOWN/EXIT-Tasten gehen Sie die Werte und Kanäle schrittweise durch.

PT No modo de Edição, gire o disco de seleção SELECT para mudar os parâmetros. Pressione os botões UP/DOWN/EXIT para passar passo a passo entre valores e canais.

6 On the I/O (Amp Mode) screen, choose your signal path: BRIDGE, DUAL (Dual Mono), STEREO, BIAMP1 or BIAMP2.

ES En la I/O (Amp Mode) de la pantalla, elija el camino de la señal: BRIDGE, DUAL (doble mono), STEREO, BIAMP1, o BIAMP2.

FR A l'écran I/O (Amp Mode), choisissez votre traitement de signal: BRIDGE, DUAL (monophonique double), STEREO, BIAMP1 ou BIAMP2.

DE Auf dem I/O (Amp Mode)-Bildschirm wählen Sie Ihren Signalweg: BRIDGE, DUAL (Dual Mono), STEREO, BIAMP1 oder BIAMP2.

PT Na tela I/O (Amp Mode), escolha sua passagem de sinal: BRIDGE, DUAL (dual mono), STEREO, BIAMP1 ou BIAMP2.

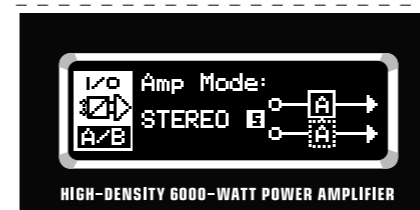

7 On the PEQ screen, deploy up to 8 different parametric equalizer filters to shape your sound.

ES En la pantalla PEQ, desplegar hasta ocho filtros diferentes dentro del ecualizador paramétrico para dar forma a su sonido.

FR A l'écran PEQ, déployer jusqu'à 8 filtres d'égalisation paramétrique différents pour sculpter votre son.

DE Auf dem PEQ-Bildschirm können Sie mit bis zu 8 verschiedenen parametrischen EQ-Filtern Ihren Sound gestalten.

PT Na tela PEQ, utilize até 8 diferentes filtros de equalizadores paramétricos para ajustar o seu som.

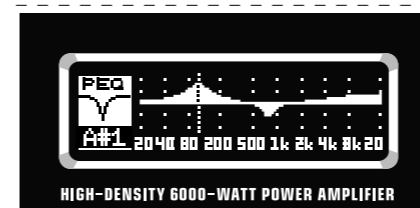

8 On the XOVER screen, choose up to 2 cutoff frequency crossover points, and up to 10 different filter curves for each output.

ES En la pantalla XOVER, elija hasta dos puntos de frecuencia de corte del crossover y hasta 10 curvas de filtro distintas para cada salida.

FR Dans l'écran XOVER, vous pouvez sélectionner un maximum de 2 fréquences de coupure, et un maximum de 10 courbes de filtre différentes par sortie.

DE Wählen Sie auf dem XOVER-Bildschirm bis zu 2 Crossover-Punkte für Cutoff-Frequenzen und bis zu 10 verschiedene Filterkurven für jeden Ausgang.

PT Na tela XOVER, escolha até 2 pontos de frequências de corte, e até 10 curvas de filtro diferentes para cada saída.

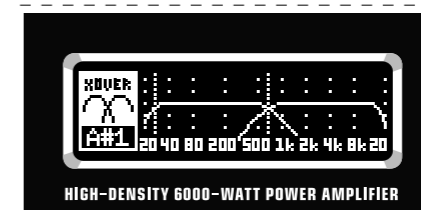

9 On the DEQ screen, you may deploy Dynamic EQ modules (up to 2 per stereo channel) to monitor designated frequency ranges within your signal. You may program the Dynamic EQ filters (band-pass, high-pass, or lo-pass) to boost or cut the designated range of frequencies based on your preferred gain threshold, including programmable ratio (Ratio), attack (Atime), and release (Rtime) parameters.

ES En la pantalla DEQ, puede implementar los módulos de ecualización dinámica (hasta 2 por canal estéreo) para supervisar rangos designados de frecuencia dentro de su señal. Usted puede programar los filtros ecualizador dinámico (banda de paso, de paso alto, o lo-pass) para aumentar o reducir la zona prevista de frecuencias basadas en el umbral de la ganancia preferida, incluyendo relación programable (Ratio), el ataque (Atime), y liberación (Rtime) parámetros.

FR A l'écran DEQ, vous pouvez déployer des modules d'égaliseur dynamique (jusqu'à 2 par voie stéréo) pour contrôler les champs de fréquences désignés dans votre signal. Vous pouvez programmer les filtres d'égalisation dynamique (band-pass, high-pass, ou lo-pass) pour augmenter ou réduire la gamme de fréquences choisies en fonction de votre seuil de gain préféré, y compris un ratio programmable (Ratio), des paramètres d'attaque (Atime), et de release (Rtime).

DE Auf dem DEQ-Bildschirm können Sie mit Dynamic EQ-Modulen (bis zu 2 pro Stereokanal) bestimmte Frequenzbereiche innerhalb Ihres Signals überwachen. Sie können die Dynamic EQ-Filter (Bandpass, Hochpass oder Tiefpass) so programmieren, dass der jeweilige Frequenzbereich auf Basis Ihres bevorzugten Gain-Schwellenwerts, inklusive programmierbaren Ratio (Ratio)-, Attack (Atime)- und Release (Rtime)-Parametern, verstärkt oder bedämpft wird.

PT Na tela DEQ, você pode aplicar módulos de EQ dinâmicos (até dois por canal estéreo) para monitorar bandas de frequência designadas dentro do seu sinal. Você pode programar filtros de EQ dinâmicos (passagem de banda, passa-altas ou passa-baixas) para realçar ou cortar determinado alcance de frequências com base nas suas configurações pessoais de entrada de ganho, incluindo parâmetros de taxa programável (Ratio), ataque (Atime) e liberação (Rtime).

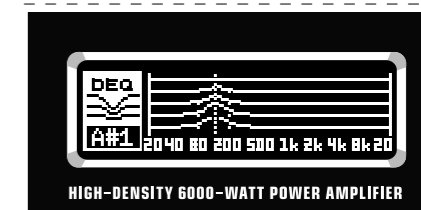

10 On the DELAY screens, you may compensate for phase cancellation problems in your system by altering signal phase (PHASE: 0° or 180°) and/or delaying the signal output (Delay: 0 to 300 msec) from designated channels to match up with sound traveling over distance (e.g., compensating for sound traveling outward from the stage to sound reinforcement speakers placed out in the audience).

ES En las pantallas de demora (DELAY), puede compensar los problemas de cancelación de fase en el sistema mediante la alteración de fase de la señal (PHASE: 0° o 180°) y / o retrasar la salida de la señal (Delay: 0 a 300 ms) de los canales designados para que coincida con el viaje de sonido a distancia (por ejemplo, la compensación de sonido que viaja hacia el exterior desde la etapa de sonido de los altavoces de refuerzo colocado en la audiencia).

FR Les écrans DELAY, vous permettent de compenser les problèmes d'annulation de phase dans votre système en modifiant la phase du signal (PHASE: 0° ou 180°) et / ou en retardant le signal de sortie (Delay: 0 à 300 msec) depuis des voies sélectionnées afin d'obtenir le même son malgré la distance (par exemple, pour compenser le son qui voyage de la scène vers les enceintes de diffusion placées dans le public).

iNUKE NU6000DSP/NU3000DSP/NU1000DSP Getting started

EN Step 3: Getting started

ES Paso 3: Puesta en marcha

FR Etape 3 : Mise en oeuvre

DE Schritt 3: Erste Schritte

PT Passo 3: Primeiros Passos

DE Auf den DELAY-Bildschirmen können Sie Probleme mit Phasenauslöschungen in Ihrem System kompensieren, indem Sie bei bestimmten Kanälen die Phase des Signals ändern (PHASE: 0° oder 180°) und/oder die Signalausgabe verzögern (Delay: 0 bis 300 ms), um einen Ausgleich für lange Schallwege herzustellen (z. B. ein Laufzeitausgleich zwischen Schallquellen auf der Bühne und Schallquellen im Publikum).

PT Nas telas de DELAY, você pode compensar problemas de cancelamento de fase no seu sistema simplesmente alterando a fase de saída do sinal (PHASE: 0° ou 180°) e/ou atrasando a saída do sinal (Delay: 0 a 300 mseg) a partir de canais designados para sincronizarem com o tempo de viagem do som sobre a distância percorrida (Ex.: compensar pelo tempo percorrido do som saindo de um palco para torres de delay posicionadas entre o público).

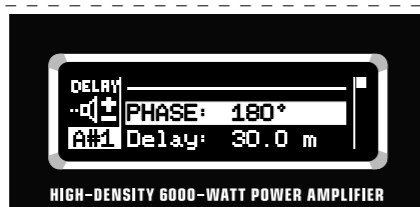

11 **EN** On the Limit screen, you may implement your own threshold (Thresh[old]), release (Rtime), and hold (Hold) settings using the built-in limiters.

ES En la pantalla de límite (LIMIT), usted puede implementar su propio umbral (Thresh[old]), la liberación (Rtime), y espera (Hold) los valores mediante la limitadores integrados.

FR A l'écran LIMIT, vous pouvez appliquer vos propres réglages de seuil (Thresh [old]), release (Rtime), et hold (Hold) en utilisant les limiteurs intégrés.

DE Auf dem LIMIT-Bildschirm können Sie mit den integrierten Limitern eigene Threshold (Thresh[old]), Release (Rtime)- und Hold (Hold)-Einstellungen vornehmen.

PT Na tela LIMIT, você pode programar sua própria configuração de entrada (Threshold), liberação (Rtime) e retenção do áudio (Hold) utilizando os limiters pré-embutidos.

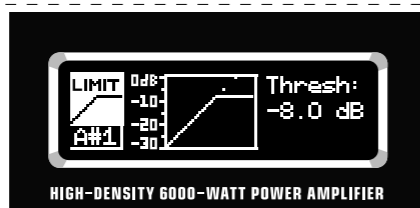

12 **EN** Press the SETUP button to save or load presets, lock the panel and set a password, and control the LCD contrast.

ES Pulse el botón SETUP para guardar o cargar presets, bloquear el panel y establecer una contraseña, y controlar el contraste de la pantalla.

FR Appuyez sur le bouton SETUP pour sauvegarder ou charger vos presets, verrouiller le panneau par mot de passe, et contrôler le niveau de contraste de l'écran LCD.

DE Mit der SETUP-Taste können Sie Presets speichern oder laden, das Bedienfeld sperren, ein Passwort festlegen und den LCD-Kontrast regeln.

PT Pressione o botão SETUP para salvar ou carregar presets, travar o painel e configurar uma senha, além de controlar o contraste da sua tela LCD.

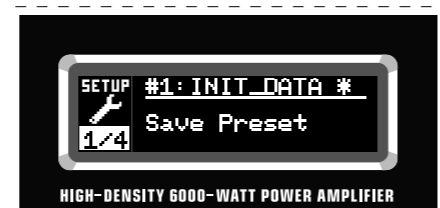

13 **EN** To exit to the top-level iNUKE screen, press the EXIT button.

ES Para volver a la pantalla iNUKE principal, pulse el botón EXIT.

FR Pour quitter et revenir à l'écran principal iNUKE, appuyez sur le bouton EXIT.

DE Um zum obersten iNUKE-Bildschirm zu wechseln, drücken Sie die EXIT-Taste.

PT Para sair direto para a tela principal do iNUKE, pressione o botão EXIT.

EN Note: The iNUKE DSP automatically stores any recent changes after two minutes or after exiting to the main screen via the EXIT button. These saved changes will be available the next time you power on the unit.

ES Nota: El iNUKE DSP almacena de forma automática cualquier que haya realizado en los dos últimos minutos o tras salir de la pantalla principal pulsando el botón EXIT. Estos cambios almacenados estarán disponibles la próxima vez que encienda la unidad.

FR Remarque : L'iNUKE DSP sauvegarde automatiquement les modifications apportées après deux minutes ou en quittant l'écran principal avec la touche EXIT. Ces modifications sont sauvegardées et accessibles lors de la prochaine mise sous tension de l'appareil.

DE Hinweis: Nachdem zwei Minuten vergangen oder Sie via EXIT-Button zum Hauptbildschirm gewechselt sind, werden alle kürzlich vorgenommenen Änderungen von iNUKE DSP gespeichert. Diese gespeicherten Änderungen stehen nach dem nächsten Einschalten des Geräts zur Verfügung.

PT Observação: O iNUKE DSP armazena automaticamente todas as mudanças recentes depois de dois minutos ou depois de sair da tela principal através do botão EXIT. Estas alterações salvas estarão disponíveis na próxima vez que o aparelho for ligado.

iNUKE NU6000DSP/NU3000DSP/NU1000DSP Bi-amping

EN Step 4: Bi-amping

ES Paso 4: Bi-amping

FR Etape 4 : Bi-amplification

DE Schritt 4: Bi-Amping

PT Passo 4: Bi-amplificando

EN Bi-amping splits a mono signal into upper and lower frequency bands, and then assigns each frequency band to separate speaker cabinets. A subwoofer typically takes the low frequency range. By splitting the signal this way, the speakers work more efficiently, and you can achieve a cleaner overall sound.

ES El sistema de bi-amplificación divide una señal mono en bandas de frecuencia superior e inferior y después asigna cada una de ellas a recintos acústicos distintos. Por lo general, en estos casos un subwoofer se ocupa del rango de frecuencias graves. Al dividir la señal de esta forma, los altavoces actúan de forma más eficaz y se puede conseguir un sonido global más limpio.

FR La bi-amplification sépare un signal mono en deux bandes de fréquences, et assigne ensuite chaque bande de fréquences à un canal d'amplification, lui-même relié à ses propres enceintes. En général, les Subwoofers restituent le bas du spectre sonore. En séparant ainsi le signal audio, les enceintes fonctionnent de façon plus efficace, et vous obtenez un signal global mieux défini.

DE Bi-Amping trennt ein Monosignal in obere und untere Frequenzbänder auf und weist die einzelnen Frequenzbänder separaten Lautsprecherboxen zu. Der Bassbereich wird normalerweise von einem Subwoofer übernommen. Indem man das Signal auf diese Weise aufteilt, können die Lautsprecher effizienter arbeiten und es kann ein saubererer Gesamtklang erzielt werden.

PT Bi-amplificador divide um sinal mono em bandas de frequências altas e baixas, e, então, designa cada banda de frequência para gabinetes de alto-falantes separados. Um subwoofer tipicamente pega a extensão de frequências baixas. Dividindo o sinal desta maneira, os alto-falantes funcionam de uma forma mais eficaz, e você pode atingir um som geral mais limpo.

1 EN Choose the BIAMP1 setting on the Amp Mode screen.
ES Elija el ajuste BIAMP1 en la pantalla de modo de amplificador (Amp Mode).

FR Choisissez le réglage BIAMP1 à l'écran Amp Mode.

DE Wählen Sie auf dem Amp Mode-Bildschirm die BIAMP 1-Einstellung.

PT Escolha a configuração BIAMP1 na tela de modo do amplificador.

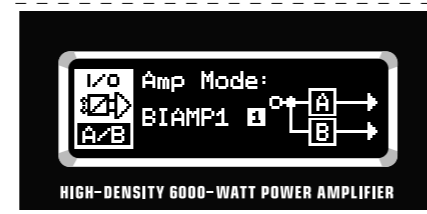

2 EN Run a 4-pole speaker cable with professional twist-locking connectors from OUTPUTS CH A to the subwoofer. (The subwoofer receives its low-frequency signal from Channel B using poles 2+ and 2-, while the middle and upper frequency ranges use Channel A via poles 1+ and 1-.)

ES Conecte un cable de altavoz de 4 polos dotado de conectores profesionales con fijación de tipo bayoneta desde la salida OUTPUT A al subwoofer. (El subwoofer recibe su señal de bajas frecuencias del canal A desde los polos 1+ y 1-, mientras que las frecuencias medias y agudas de la señal del canal B usan los polos 2+ y 2-.)

FR Utilisez un cordon d'enceinte à quatre pôles avec une fiche professionnelle à verrouillage entre la sortie OUTPUT A et le Subwoofer (le Subwoofer est alimenté par le signal basse fréquence de l'ampli A, délivré par les pôles 1+ et 1-, alors que les fréquences supérieures à 100 Hz sont alimentées par le canal B et les pôles 2+ et 2-).

DE Verlegen Sie ein 4-Pol Boxenkabel mit professionellen verriegelbaren Lautsprecheranschlüssen von OUTPUT CH A zum Subwoofer. (Der Subwoofer erhält das tieffrequente Signal von Kanal B über die Pole 2+ und 2-, während für die mittleren und oberen Frequenzbereiche des Signals von Kanal A die Pole 1+ und 1- verwendet werden.)

PT Conecte um cabo de alto-falante de 4 polos com conectores profissionais de travamento de giro da saída OUTPUT CH A ao subwoofer. (O subwoofer pega seu sinal de frequências baixas do Channel B dos polos 2+ e 2-, enquanto as extensões de frequências médias e baixas do sinal do Channel A usam os polos 1+ e 1-.)

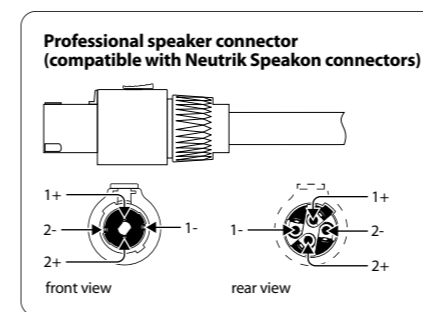

3 EN Set the subwoofer into BIAMPING mode.

ES Ajuste el subwoofer al modo BIAMPING

FR Configurez le Subwoofer pour la Bi-amplification.

DE Schalten Sie den Subwoofer in den „BIAMPING“ Modus.

PT Configure o subwoofer no modo "BIAMPING"

4 EN Run a 2-pole speaker cable with professional twist-locking connectors from the subwoofer to the other speaker.

ES Conecte un cable de altavoz de 2 polos con conectores profesionales con fijación de tipo bayoneta desde el subwoofer al otro altavoz.

FR Connectez un cable pour enceinte à deux fils avec connecteur professionnel à verrouillage entre le Subwoofer et le satellite.

DE Verlegen Sie ein 2-poliges Boxenkabel mit verriegelbaren Lautsprecheranschlüssen vom Subwoofer zur anderen Box.

PT Conecte um cabo de alto-falante de 2 polos com conectores profissionais de travamento de giro do subwoofer ao outro alto-falante.

5 EN Go to the XOVER screen using the UP/DOWN buttons to set appropriate high/low crossover frequencies.

ES Vaya a la pantalla XOVER usando los botones UP/DOWN para ajustar las frecuencias de agudos/graves adecuadas para el crossover.

FR Allez dans l'écran XOVER avec les touches UP/DOWN pour régler les fréquences de coupure.

DE Gehen Sie mithilfe der UP/DOWN Taster zum XOVER Bildschirm um die entsprechenden Einstellungen für die interne Frequenzweiche vorzunehmen.

PT Vá até a tela XOVER usando os botões UP/DOWN para configurar as frequências crossover altas/baixas apropriadas

6 EN In Channel A#1, choose your high-pass filter type (HPtype: BUT6, BUT12, BES12, etc.) and set the cutoff frequency (HPfreq) to approximately 100 Hz. Deactivate the low-pass filter (LPtype: OFF) on this channel and set the gain level (Gain) to suit your system.

ES En el canal A#1, elija el tipo de filtro pasa-altos (HPtype: BUT6, BUT12, BES12, etc.) y ajuste la frecuencia de corte (HPfreq) aproximadamente a 100 Hz. Desactive el filtro pasabajos (LPtype: OFF) en ese canal y ajuste el nivel de ganancia (Gain) para adecuarlo al sistema.

FR Dans le canal A#1, sélectionnez le type de filtre passe-haut (HPtype: BUT6, BUT12, BES12, etc.) et réglez la fréquence de coupure (HPfreq) sur environ 100 Hz. Désactivez le filtre passe-bas (LPtype: OFF) du canal et réglez le gain (Gain) en fonction de votre configuration.

DE Im Kanal A#1 wählen Sie einen entsprechenden Hochpass-Filtertypus aus (HPtype: BUT6, BUT12, BES12, etc.) und stellen die Cutoff Frequenz (HPfreq) auf ungefähr 100Hz. Deaktivieren Sie den Tiefpass-Filter (LPtype: Off) dieses Kanals und stellen Sie den Gain level (Gain) entsprechend Ihrem System ein.

PT No canal A#1, escolha o seu tipo de filtro de passa alta (HPtype: BUT6, BUT12, BES12, etc.) e configure a frequência de corte (HPfreq) para aproximadamente 100 Hz. Desative o filtro passa baixa (LPtype: OFF) neste canal, e ajuste o nível de ganho (Gain) para que fique de acordo com o seu sistema.

iNUKE NU6000DSP/NU3000DSP/NU1000DSP Bi-amping

EN Step 4: Bi-amping

ES Paso 4: Bi-amping

FR Etape 4 : Bi-amplification

DE Schritt 4: Bi-Amping

PT Passo 4: Bi-amplificando

7 **EN** In Channel B#1, choose your low-pass filter type (LPtype: BUT6, BUT12, BES12, etc.) and set the cutoff frequency (LPfreq) to approximately 100 Hz. Deactivate the high-pass filter (HPtype: OFF) on this channel and set the gain level (Gain) to suit your system.

ES En el canal B#1, elija el tipo de filtro pasabajos (LPtype: BUT6, BUT12, BES12, etc.) y ajuste la frecuencia de corte (LPfreq) aproximadamente a 100 Hz. Desactive el filtro pasa-altos (HPtype: OFF) en ese canal y ajuste el nivel de ganancia (Gain) para adecuarlo al sistema.

FR Pour le canal B#1, sélectionnez le type de filtre passe-bas (LPtype: BUT6, BUT12, BES12, etc.), et réglez la fréquence de coupure (LPfreq) sur environ 100 Hz. Désactivez le filtre passe-haut (HPtype: OFF) du canal et réglez le gain (Gain) en fonction de votre configuration.

DE Im Kanal B#1 wählen Sie einen entsprechenden Tiefpass-Filtertypus aus (LPtype: BUT6, BUT12, BES12, etc.) und stellen die Cutoff Frequenz (LPfreq) auf ungefähr 100Hz. Deaktivieren Sie den Hochpass-Filter (HPtype: Off) dieses Kanals und stellen Sie den Gain level (Gain) entsprechend Ihrem System ein.

PT No Canal B#1, escolha seu filtro passa baixa (LPtype: BUT6, BUT12, BES12, etc.) e configure a frequência de corte (LPfreq) para aproximadamente 100 Hz. Desative o filtro de passa alta (HPtype: OFF) neste canal, e ajuste o nível de ganho (Gain) para que fique de acordo com o seu sistema.

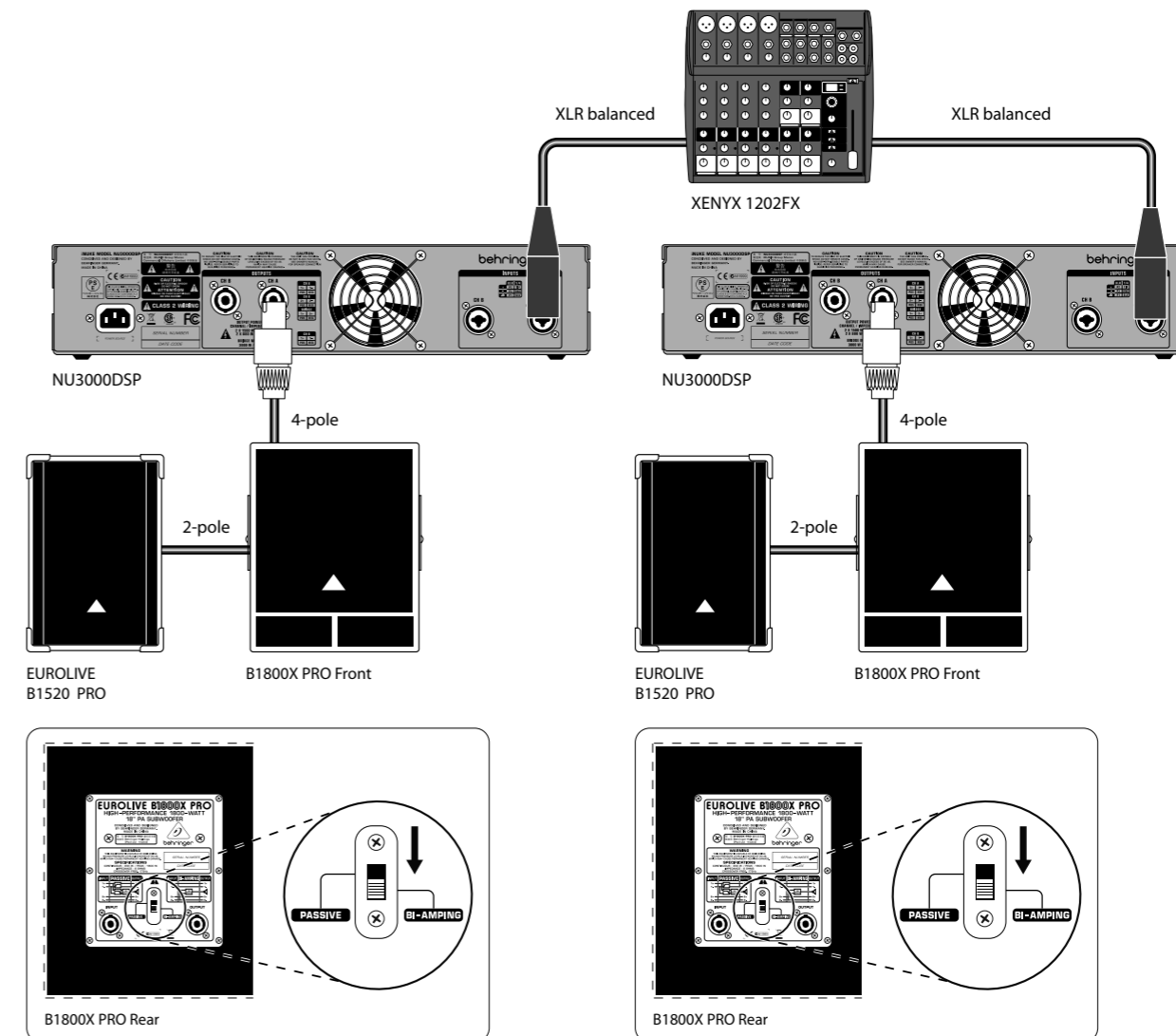
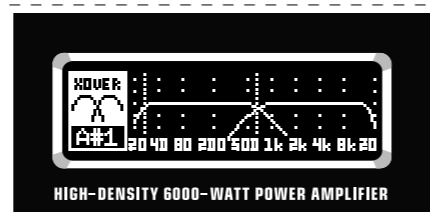

EN Specifications

	NU6000DSP	NU3000DSP	NU1000DSP
Output Power			
Maximum Output Power			
Stereo			
8 Ω per channel, stereo	1600 W	440 W	160 W
4 Ω per channel, stereo	3100 W	820 W	310 W
2 Ω per channel, stereo	—	1520 W	530 W
Bridged mono			
8 Ω	—	1520 W	620 W
4 Ω	—	3000 W	1050 W
System			
Controls			
Front	Power switch, Gain controls (channels A and B) DSP section rotary push-encoder, Buttons for Process, Setup, Up/Down, Exit		
Indicators			
Power	Amber backlit illuminated gain controls		
Limit (per channel)	0 dB, full scale		
Signal (per channel)	-24, -12, -6 dB		
Digital Signal Processing (DSP)			
Display	LCD 128 x 32, amber backlit		
Digital delay function (per channel)	0 - 300 ms		
Digital crossover function	3 filter types, up to 48 dB/octave		
Digital EQ function (per channel)	8-band parametric, 2-band dynamic equalizer		
Digital dynamics function (per channel)	Zero attack limiter (peak)		
Presets	20 total presets, 19 user-definable		
Connectors			
Inputs	2 x combo jacks		
Input impedance	10 kΩ unbalanced, 20 kΩ balanced		
Outputs	2 x locking-style professional speaker connectors		
Output circuit type	Class D	Class D	Class D
Distortion	<0.2%	<0.3%	<0.1%
Frequency response	20 Hz to 20 kHz, +0 / -2 dB	20 Hz to 20 kHz, +0 / -1 dB	20 Hz to 20 kHz, +0 / -1 dB
Damping factor	>140 @ 8 Ω	>145 @ 8 Ω	>155 @ 8 Ω
Signal-to-noise	>98 dB		
USB	Front panel USB connector type B for remote control of DSP section		
Circuit Protection			
Cooling	Continuously variable speed fan, Back-to-front air flow		
Amplifier protection	Thermal and DC protection, Stable into reactive or mismatched loads		
Load protection	On/off muting, DC-fault power supply shutdown		
Power Supply, Power Consumption @ 1/8 Rated Power, Voltage (Breaker/Fuses)			
USA / Canada	120 V~, 60 Hz (25A)	120 V~, 60 Hz (T 10 A H 250 V)	120 V~, 60 Hz (T 6.3 A H 250 V)
UK / Australia / Europe	220-240 V~, 50/60 Hz, (12A)	220-240 V~, 50/60 Hz (T 6.3 A H 250 V)	220-240 V~, 50/60 Hz (T 3.15 A H 250 V)
Korea / China	220-240 V~, 50/60 Hz, (12A)	220-240 V~, 50/60 Hz (T 6.3 A H 250 V)	220-240 V~, 50/60 Hz (T 3.15 A H 250 V)
Japan	100 V~, 50/60 Hz, (25A)	100 V~, 50/60 Hz (T 10 A H 250 V)	100 V~, 50/60 Hz (T 6.3 A H 250 V)
Power consumption @ 2 ohms	—	350 W	150 W
Power consumption @ 4 ohms	620 W	210 W	70 W
Mains connector	Standard IEC receptacle		
Dimensions/Weight			
Dimensions (H x W x D)	appr. 3.5 x 19 x 12.91" / 89 x 483 x 328 mm	appr. 3.5 x 19 x 9.76" / 89 x 483 x 248 mm	appr. 3.5 x 19 x 9.76" / 89 x 483 x 248 mm
Weight	appr. 11.9 lbs / 5.4 kg	appr. 6.8 lbs / 3.1 kg	appr. 6.4 lbs / 2.9 kg

Other important information

EN Important information

1. Register online. Please register your new MUSIC Group equipment right after you purchase it by visiting behringer.com. Registering your purchase using our simple online form helps us to process your repair claims more quickly and efficiently. Also, read the terms and conditions of our warranty, if applicable.

2. Malfunction. Should your MUSIC Group Authorized Reseller not be located in your vicinity, you may contact the MUSIC Group Authorized Fulfiller for your country listed under "Support" at behringer.com. Should your country not be listed, please check if your problem can be dealt with by our "Online Support" which may also be found under "Support" at behringer.com. Alternatively, please submit an online warranty claim at behringer.com BEFORE returning the product.

3. Power Connections. Before plugging the unit into a power socket, please make sure you are using the correct mains voltage for your particular model. Faulty fuses must be replaced with fuses of the same type and rating without exception.

FR Informations importantes

1. Enregistrez-vous en ligne. Prenez le temps d'enregistrer votre produit MUSIC Group aussi vite que possible sur le site Internet behringer.com. Le fait d'enregistrer le produit en ligne nous permet de gérer les réparations plus rapidement et plus efficacement. Prenez également le temps de lire les termes et conditions de notre garantie.

2. Dysfonctionnement. Si vous n'avez pas de revendeur MUSIC Group près de chez vous, contactez le distributeur MUSIC Group de votre pays : consultez la liste des distributeurs de votre pays dans la page "Support" de notre site Internet behringer.com. Si votre pays n'est pas dans la liste, essayez de résoudre votre problème avec notre "aide en ligne" que vous trouverez également dans la section "Support" du site behringer.com. Vous pouvez également nous faire parvenir directement votre demande de réparation sous garantie par Internet sur le site behringer.com AVANT de nous renvoyer le produit.

3. Raccordement au secteur. Avant de relier cet équipement au secteur, assurez-vous que la tension secteur de votre région soit compatible avec l'appareil. Veuillez à remplacer les fusibles uniquement par des modèles exactement de même taille et de même valeur électrique — sans aucune exception.

PT Outras Informações Importantes

1. Registre-se online. Por favor, registre seu novo equipamento MUSIC Group logo após a compra visitando o site behringer.com. Registrar sua compra usando nosso simples formulário online nos ajuda a processar seus pedidos de reparos com maior rapidez e eficiência. Além disso, leia nossos termos e condições de garantia, caso seja necessário.

2. Funcionamento Defeituoso. Caso seu fornecedor MUSIC Group não esteja localizado nas proximidades, você pode contatar um distribuidor MUSIC Group para o seu país listado abaixo de "Suporte" em behringer.com. Se seu país não estiver na lista, favor checar se seu problema pode ser resolvido com o nosso "Suporte Online" que também pode ser achado abaixo de "Suporte" em behringer.com. Alternativamente, favor enviar uma solicitação de garantia online em behringer.com ANTES da devolução do produto.

3. Ligações. Antes de ligar a unidade à tomada, assegure-se de que está a utilizar a voltagem correcta para o modelo em questão. Os fusíveis com defeito terão de ser substituídos, sem qualquer excepção, por fusíveis do mesmo tipo e corrente nominal.

ES Aspectos importantes

1. Registro online. Le recomendamos que registre su nuevo aparato MUSIC Group justo después de su compra accediendo a la página web behringer.com. El registro de su compra a través de nuestro sencillo sistema online nos ayudará a resolver cualquier incidencia que se presente a la mayor brevedad posible. Además, aproveche para leer los términos y condiciones de nuestra garantía, si es aplicable en su caso.

2. Averías. En el caso de que no exista un distribuidor MUSIC Group en las inmediaciones, puede ponerse en contacto con el distribuidor MUSIC Group de su país, que encontrará dentro del apartado "Support" de nuestra página web behringer.com. En caso de que su país no aparezca en ese listado, acceda a la sección "Online Support" (que también encontrará dentro del apartado "Support" de nuestra página web) y compruebe si su problema aparece descrito y solucionado allí. De forma alternativa, envíenos a través de la página web una solicitud online de soporte en período de garantía ANTES de devolvernos el aparato.

3. Conexiones de corriente. Antes de enchufar este aparato a una salida de corriente, asegúrese de que dicha salida sea del voltaje adecuado para su modelo concreto. En caso de que deba sustituir un fusible quemado, deberá hacerlo por otro de idénticas especificaciones, sin excepción.

DE Weitere wichtige Informationen

1. Online registrieren. Bitte registrieren Sie Ihr neues MUSIC Group-Gerät direkt nach dem Kauf auf der Website behringer.com. Wenn Sie Ihren Kauf mit unserem einfachen online Formular registrieren, können wir Ihre Reparaturansprüche schneller und effizienter bearbeiten. Lesen Sie bitte auch unsere Garantiebedingungen, falls zutreffend.

2. Funktionsfehler. Sollte sich kein MUSIC Group Händler in Ihrer Nähe befinden, können Sie den MUSIC Group Vertrieb Ihres Landes kontaktieren, der auf behringer.com unter „Support“ aufgeführt ist. Sollte Ihr Land nicht aufgelistet sein, prüfen Sie bitte, ob Ihr Problem von unserem „Online Support“ gelöst werden kann, den Sie ebenfalls auf behringer.com unter „Support“ finden. Alternativ reichen Sie bitte Ihren Garantieanspruch online auf behringer.com ein, BEVOR Sie das Produkt zurücksenden.

3. Stromanschluss. Bevor Sie das Gerät an eine Netzsteckdose anschließen, prüfen Sie bitte, ob Sie die korrekte Netzspannung für Ihr spezielles Modell verwenden. Fehlerhafte Sicherungen müssen ausnahmslos durch Sicherungen des gleichen Typs und Nennwerts ersetzt werden.

FEDERAL COMMUNICATIONS COMMISSION COMPLIANCE INFORMATION



Responsible Party Name: **MUSIC Group Services NV Inc.**
Address: **5270 Procyon Street
Las Vegas, NV 89118
USA**
Phone Number: **+1 702 800 8290**

iNUKE NU6000DSP/NU3000DSP/NU1000DSP

complies with the FCC rules as mentioned in the following paragraph:

This equipment has been tested and found to comply with the limits for a Class B digital device, pursuant to part 15 of the FCC Rules. These limits are designed to provide reasonable protection against harmful interference in a residential installation. This equipment generates, uses and can radiate radio frequency energy and, if not installed and used in accordance with the instructions, may cause harmful interference to radio communications. However, there is no guarantee that interference will not occur in a particular installation. If this equipment does cause harmful interference to radio or television reception, which can be determined by turning the equipment off and on, the user is encouraged to try to correct the interference by one or more of the following measures:

- Reorient or relocate the receiving antenna
- Increase the separation between the equipment and receiver
- Connect the equipment into an outlet on a circuit different from that to which the receiver is connected
- Consult the dealer or an experienced radio/TV technician for help

This device complies with Part 15 of the FCC rules. Operation is subject to the following two conditions:

- (1) this device may not cause harmful interference, and
- (2) this device must accept any interference received, including interference that may cause undesired operation.

Important information:

Changes or modifications to the equipment not expressly approved by MUSIC Group can void the user's authority to use the equipment.

EN

ES

FR

DE

PT

Dedicate Your Life to MUSIC